



LEATT[®]

**HEAD & BRAIN
PROTECTION**

4.5 GPX OFF-ROAD HELMET

READ BEFORE USE



HEAD & BRAIN PROTECTION

4.5 GPX OFF-ROAD HELMET



Fig. 1

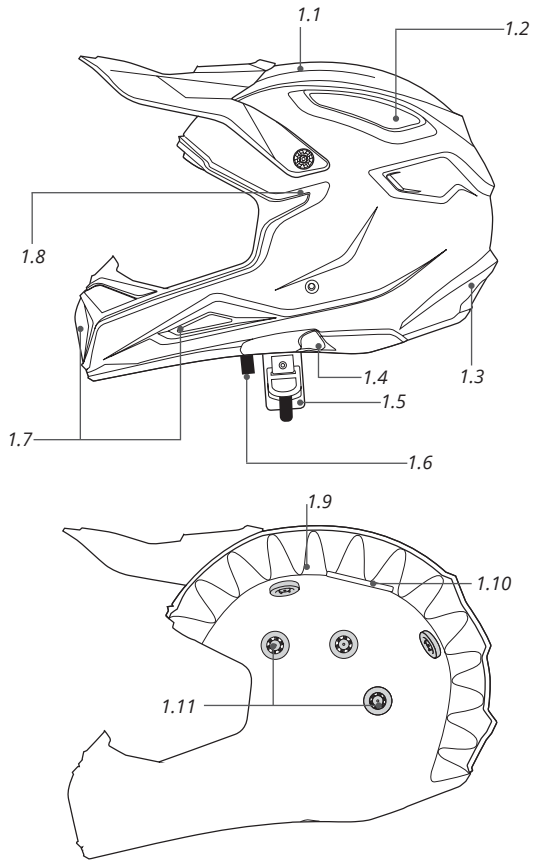

Fig. 2

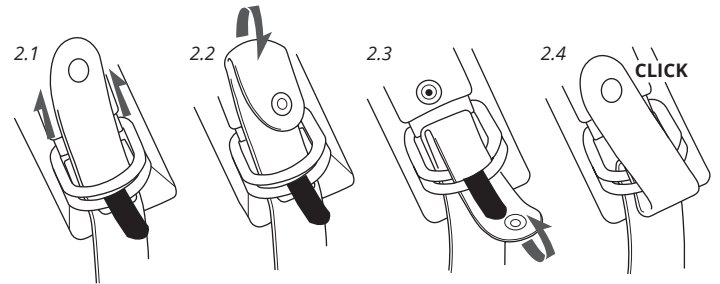

Fig. 3



Fig. 4

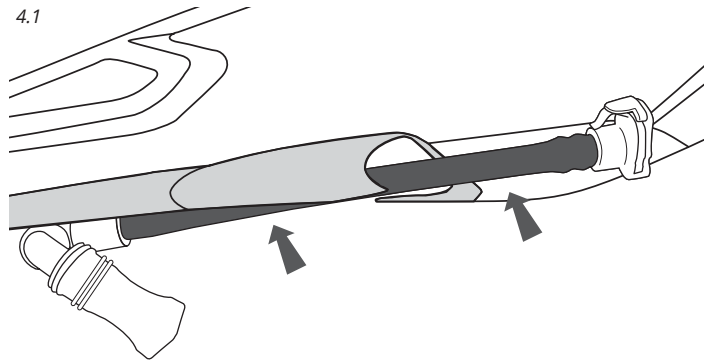

Fig. 5

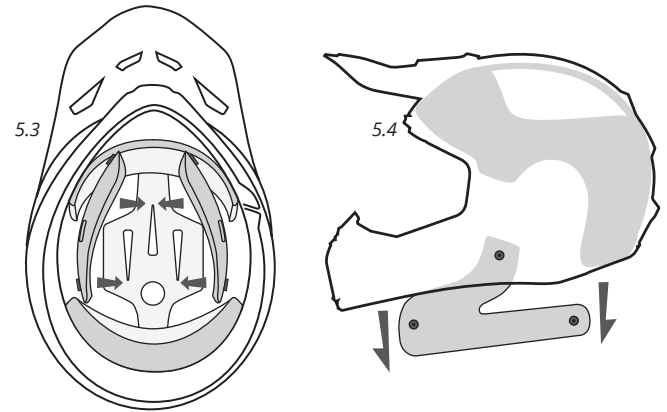
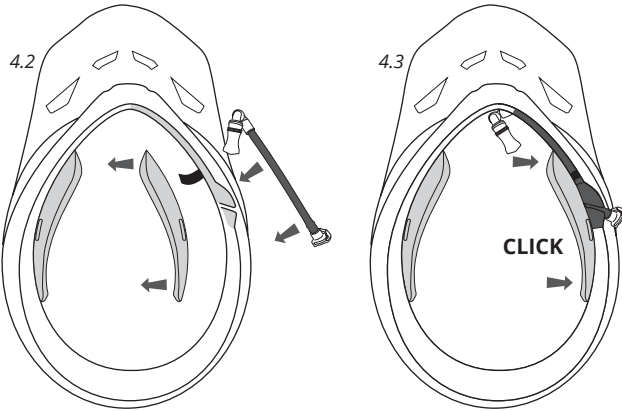
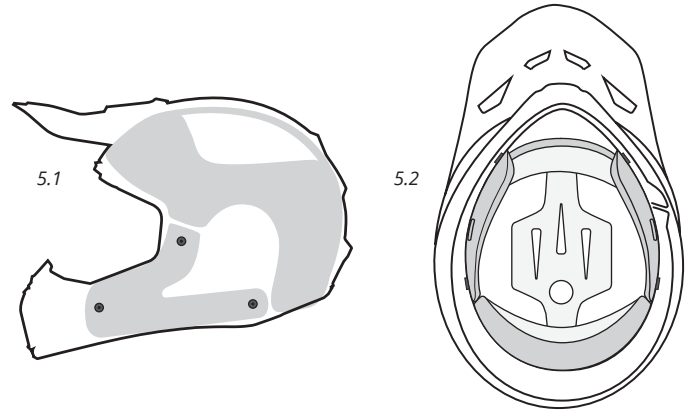

Fig. 6

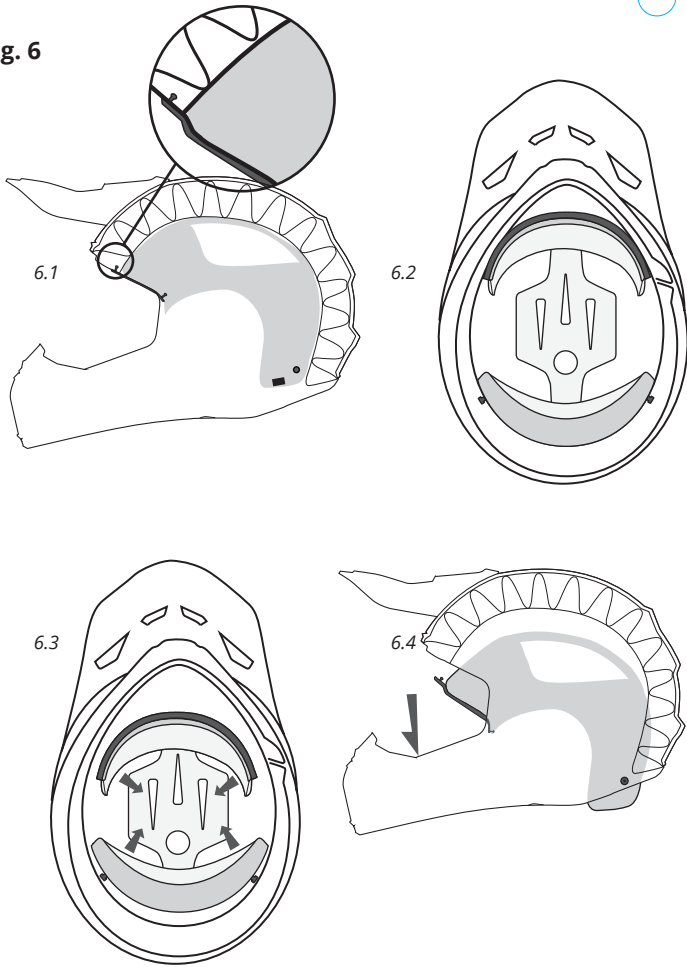

Fig. 7

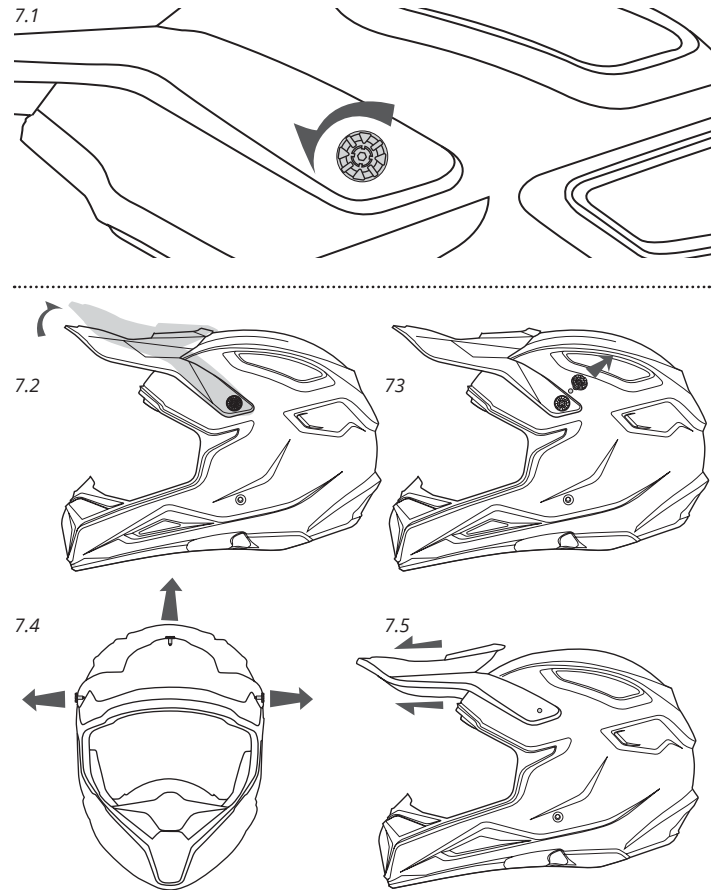
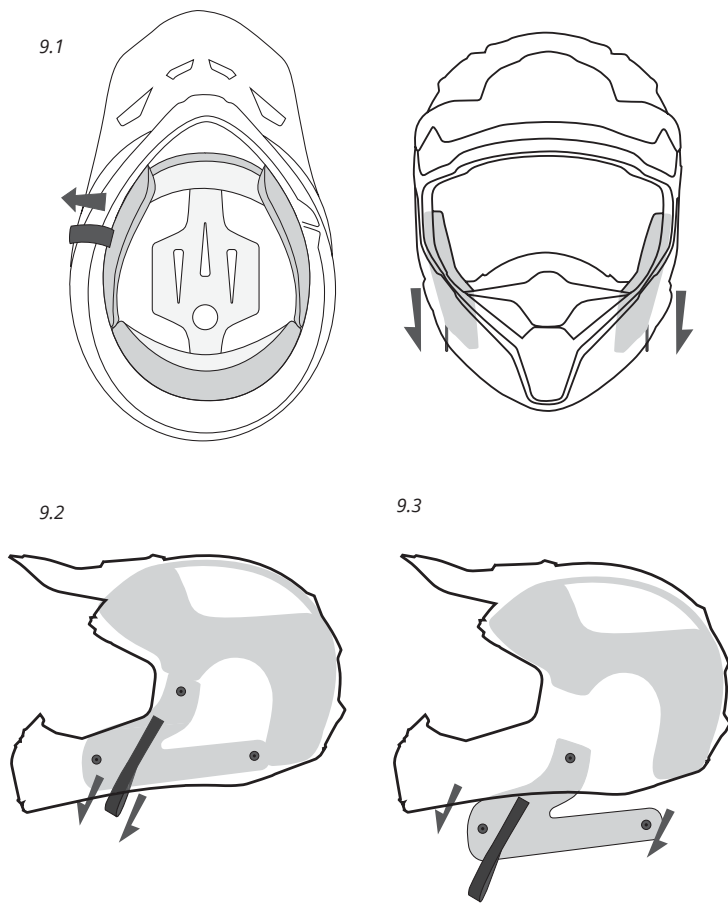
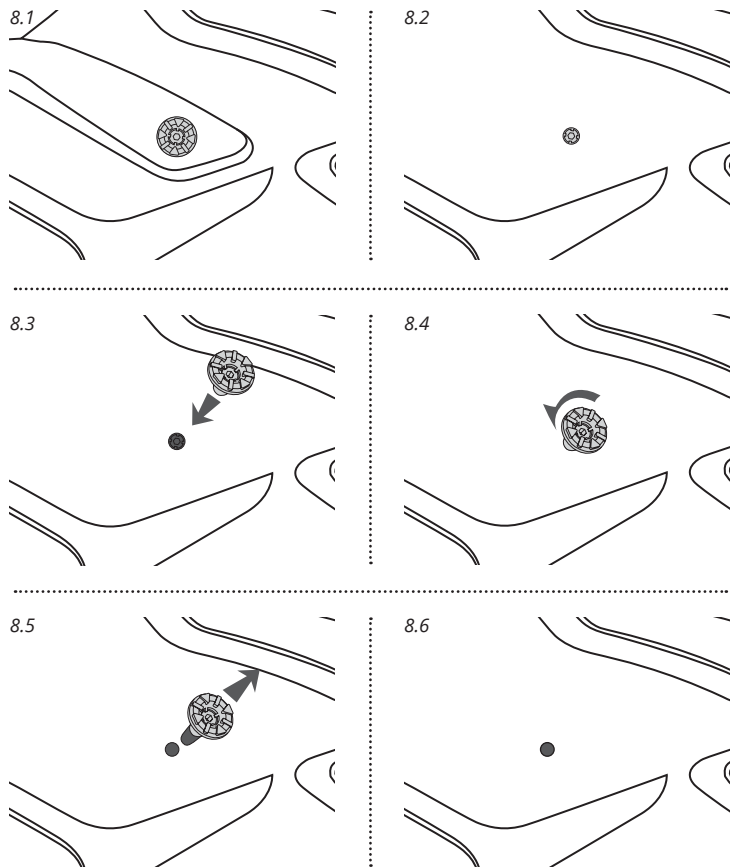

Fig. 8



WARNING

PROTECTIVE HELMETS FOR DRIVERS AND PASSENGERS OF MOTOR CYCLES AND MOPEDS HELMET DESIGNED AND INTENDED FOR USE ONLY IN NON-AUTOMOTIVE MOTOR SPORTS. NO HELMET CAN PROTECT AGAINST ALL POSSIBLE IMPACTS. SERIOUS INJURY OR DEATH CAN OCCUR EVEN WHEN WEARING THIS HELMET. FOR ADEQUATE PROTECTION, THIS HELMET MUST FIT CLOSELY AND BE SECURELY FASTENED. ANY HELMET SUSTAINING A VIOLENT IMPACT SHOULD BE REPLACED. THE PROTECTION OF THIS HELMET MAY BE SEVERELY REDUCED BY THE APPLICATION OF PAINT, ADHESIVE STICKERS OR TRANSFERS, CLEANING FLUIDS OR OTHER SOLVENTS. SHELL CONSTRUCTED OF CARBON, ARAMID, GLASS FIBRES WITH EPOXY RESIN OR POLYCARBONATE / ABS AND LINER CONSTRUCTED OF EXPANDED POLYSTYRENE. USE ONLY MATERIALS RECOMMENDED BY THE HELMET MANUFACTURER. READ AND FOLLOW ALL INSTRUCTIONS IN OWNER'S MANUAL.

Instructions

Do not make any modifications to the Helmet, this includes the outer shell, the inner EPS liner or chin strap, any and all modifications will void all warranties and affect the Helmet's performance.

The helmet is suitable for use with goggles.

The liner is essential to the intended performance of the helmet.

The helmet has a limited lifespan in use and should be replaced when it shows obvious signs of wear, e.g. change of fit, cracks, rust or fraying.

The Leatt® GPX Helmet forms part of the protective equipment ensemble available for use by participants in motorcycling activities. Always perform any motor sport activity with caution and use/wear appropriate safety equipment.

This helmet will not be covered by the SG mark's compensation system if it is used for special purposes such as professional motorcycle races or circuses.

Note that visibility decreases when used at night or in dark places such as tunnels

The SG Mark System is a compensation system for bodily injury caused by defects of the helmets (excluding accessories such as the shield).

IMPORTED by WESTWOOD IHARA SHOKAI.

Fig.1 (p.4-5) - Technical Features

- 1.1. 3D Reinforced Structure
- 1.2. Ventilation Exhausts
- 1.3. LEATT-BRACE® Compatible
- 1.4. LEATT® Hydration Compatible
- 1.5. Chin Strap
- 1.6. Emergency Release
- 1.7. Ventilation Intake
- 1.8. Breakaway Visor (Peak) Screw
- 1.9. In-Molded Multidensity V-Foam
- 1.10. Ejection System Compatible
- 1.11. 360° Turbine Technology

Fig.2 (p.6) - Fastening the Chin Strap

Fig.3 (p.6) - Correct Fitment

Fig.4 (p.7) - Inserting LEATT® Hydration Kit

Fig.5 (p.8) - Cheek Pad Removal

Fig.6 (p.9) - Comfort Liner Removal

Fig.7 (p.10) - Visor (Peak) Adjustment and Removal

Fig.8 (p.11) - Removing Broken Breakaway Visor (Peak) Screw

Fig.9 (p.12-13) - Emergency Release Cheek Pads

Cleaning



Wipe clean only



Drip dry in shade



Do not iron



Do not machine wash



Do not bleach



Do not tumble dry

Wipe only with a soft damp cloth in gentle soap or mild detergent in cold water, rinse by wiping with a soft cloth damped in cold water and dry with a soft cloth. Comfort padding can be hand washed & air dried.

Common substances applied to this product (solvent, cleaners, hair tonics, etc.) can cause damage that may be invisible to the user and compromise the effectiveness/safety of your Leatt® helmet. Always refer to the material content label on the helmet. None of the materials used in the construction of the product are known to contain anything that might cause an allergic reaction or be dangerous to health.

WARRANTY

Your Leatt® product is warranted to be free of defects in materials or manufacturing for one year from date of purchase. Your Leatt® product may break under certain conditions of use, so damage caused by accidents, falls, abuse or misuse is not covered by this limited warranty.

To make a warranty claim, go to www.leatt.com or send an email to warranty@leatt.com.

LEATT® CORPORATION EXPRESSLY DISCLAIMS ALL OTHER WARRANTIES, EXPRESS OR IMPLIED, INCLUDING THE WARRANTIES OF MERCHANTABILITY AND FITNESS FOR A PARTICULAR PURPOSE.

Contact details

WESTWOOD IHARA SHOKAI

2738-1 Sandachi, Ryugasaki City
Ibaraki

Japan

TEL 0297-62-0149
FAX 0297-62-1077

Website: <http://www.westwoodmoto.jp/>

警告

モーターバイク・原付バイク運転手と後部座席乗車者のためにデザインされました。又、モータースポーツ用としては使用しないで下さい。あらゆる衝撃から守ることができるヘルメットはありません。本ヘルメットを着用していても、重症を負う場合や死に至る場合があります。適切に頭部を保護するため、本ヘルメットを頭部に密着させるようにかぶり、しっかりと固定してください。大きな衝撃を受けたヘルメットは交換してください。塗料、シエール部分は、カーボン、アラミド、ガラス繊維エポキシ樹脂を使またはポリカーボネート/ ABSおよび延伸ポリスチレン。製ライナーオーナーズガイドに記載されるすべてのインストラクションを読み、それらを順守してください。

インストラクション

アウターシェル、EPSインナーライナー、顎ストラップを含め、ヘルメットにいかなる改造も加えないでください。ヘルメットに何らかの改造が行われた場合は、すべての保証は無効となり、ヘルメットの機能に影響を及ぼします。

本ヘルメットはゴーグルとの併用に適しています。

ヘルメットが意図する性能を発揮するために、ライナーは重要な役割を果たします。

ヘルメットには使用寿命があります。装着時の違和感や、ヒビ、サビ、ほつれ等の明らかな劣化の兆候が見られた場合は、新品と交換してください。

Leatt® GPX ヘルメットは、モーターサイクリング活動時に使用する保護具アンサンブルの一部です。どんなモータースポーツ活動も常に注意して行い、適切な安全装備を使用/着用してください。

このヘルメットがモーターバイクレースやサーカスなどの特別な目的に使われた場合は、SGマークの補償システムは適用されません。夜道やトンネルの中などの暗い場所で使用すると視認性が低下することに注意してください。SGマークシステムは、ヘルメット(シールドなどの付属品を除く)の欠陥に起因した怪我等を対象とした補償システムです。

IMPORTED by WESTWOOD IHARA SHOKAI.

Fig.1 (p.4-5) - 機能

- 1.1. 3D 強化構造
- 1.2. 通気 排出口
- 1.3. LEATT-BRACE® 互換性
- 1.4. LEATT® ハイドレーション 互換性
- 1.5. 顎ストラップ
- 1.6. 緊急リリース
- 1.7. 通気 取り入れ口
- 1.8. 着脱式 バイザー (ピーク) 用ネジ
- 1.9. 成形された 多濃度の V フォーム
- 1.10. 排出システム互換性
- 1.11. 360° タービン技術

Fig.2 (p.6) - 顎ストラップの留め方

Fig.3 (p.6) - 正しい装着

Fig.4 (p.7) - LEATT® ハイドレーションキットを挿入

Fig.5 (p.8) - チークパッドの取り外し

Fig.6 (p.9) - コンフォートライナーの取り外し

Fig.7 (p.10) - バイザー (ピーク) の調節と取り外し

Fig.8 (p.11) - 着脱式バイザー (ピーク) の壊れたネジの取り外し

Fig.9 (p.12-13) - 緊急時リリースチークパッドの取り外し

お手入れ



お手入れは拭きとりのみ行ってください



濡れた場合は、日陰で自然乾燥させてください



アイロンがけ禁止



洗濯機に入れないでください



漂白剤を使用しないでください



回転式乾燥機を使用しないでください

マイルドな石鹼水や中性洗剤を溶かした水を含ませた柔らかい布でのみで拭き、柔らかい布で水拭きし、乾いた柔らかい布で拭き取りします。コンフォートパッドは手洗いし、自然乾燥させてください。

一般的な物質（溶剤、洗浄剤、ヘアトニックなど）が本製品に付着すると、目に見えない損傷の原因になり、Leatt® ヘルメットの効果や安全性を損なう恐れがあります。ヘルメットに記載されている素材含有ラベルを常に参照してください。本製品に使用される材料には、アレルギー反応の原因や人体に有害になる恐れがあると周知されているものは含まれていません。

保証

Leatt® 製品は、購入日から1年間、材料や製造に欠陥がないことを保証します。Leatt® 製品は特定の使用条件下では壊れる恐れがあるため、事故、転倒、乱用または誤用によって生じた損傷は、この限定保証の対象には含まれません。

保証請求については、www.leatt.com にアクセスするか、または warranty@leatt.com までメールして下さい。

LEATT® 社は、明示か黙示かを問わず、商品性および特定目的に対する適合性の保証を含む他のすべての保証を行わないことを明言します。

連絡先の詳細

ウエストウッド井原商会

〒301-0823 茨城県龍ヶ崎市砂町2 7 3 8 - 1

TEL 0297-62-0149

FAX 0297-62-1077

ホームページ：<http://www.westwoodmoto.jp/>

LEATT® Features

- ! 360° Turbine Technology
 - Reduces up to 30% of head impact at concussion level
 - Reduces up to 40% of rotational acceleration to head and brain
 - Improves multiple-impact protection
 - Turbines are made of 3D molded Armourgel® that helps absorb impact forces
- ! Reduced Outer Shell Volume
- ! 3D In-Molded V-Foam
- ! Optimal Neck Brace Compatibility
- ! Quattro Force Control
- ! Maximized Ventilation – effective even at very low speeds
- ! Visor with breakaway function for rotational reduction in a crash
- ! Low friction cheek pads for emergency removal
- ! Hydration ready (with optional hands-free kit)
- ! Moisture-wicking, breathable, anti-odor and washable liner (using zinc pyrithion)
- ! Certified and tested
- ! Lightweight and premium protection
- ! Adult XS to XXL

www.leatt.com   

BARCODE